

GEBRAUCHS- ANWEISUNG



Damit Sie die Vorzüge Ihres Funkempfängers Centralis Indoor RTS optimal nutzen können, bitten wir Sie diese Gebrauchsanweisung genau durchzulesen. Für Fragen, Anregungen und Wünsche stehen wir Ihnen unter der Rufnummer **0 18 05/25 21 31** (0,12 €/min.) gerne zur Verfügung.

inteo Centralis Indoor RTS

Centralis Indoor RTS ist ein Funkempfänger für die drahtlose Bedienung von motorisierten Rollläden. Er kann mit allen RTS Sendern eingesetzt werden. Die Steuerbefehle werden über Funk (433,42 MHz) mit einer Reichweite von bis zu 300 Metern im freien Feld und ca. 20 Meter in Gebäuden übertragen.

1. Merkmale

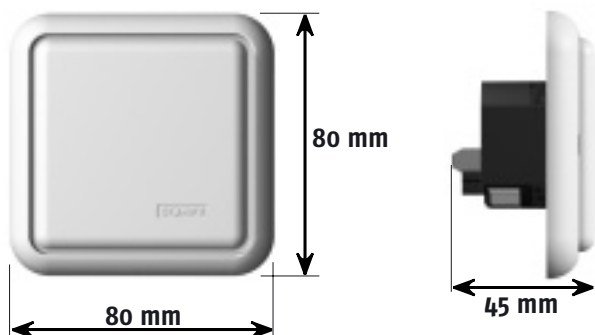

Centralis Indoor RTS

Artikel-Nummer:	1810096
Betriebsspannung:	220-240 V ~ 50/60 Hz
Funkfrequenz:	433,42 MHz
Sicherung:	3,15 A
Schutzgrad durch Gehäuse:	IP 30
Schutzklasse:	II
Betriebstemperatur:	+5°C bis +40°C
Umgebungsbedingungen:	trockene Wohnräume
Schaltbelastbarkeit Relais:	$\cos \varphi > 0,8 / 3 \text{ A} / 230 \text{ V} / 50 \text{ Hz}$
Schaltzeit Relais:	ca. 3 min.

 Hiermit erklärt SOMFY, dass dieses Produkt den wesentlichen Anforderungen und anderen relevanten Vorschriften der Direktive 1999/5/EC entspricht. Die Konformitätserklärung kann abgerufen werden unter der Internet-Adresse www.somfy.com, Klausel CE.

2. Installation

2.1 Montage

-  1. Die Reichweite von Funksteuerungen wird durch die gesetzlichen Bestimmungen für Funkanlagen und die baulichen Gegebenheiten begrenzt. Bitte achten Sie bei der Projektierung darauf, dass ausreichender Funkempfang gewährleistet ist.

- 2. Um die Empfangsqualität nicht zu beeinträchtigen, sollte bei der Installation darauf geachtet werden, dass ein Mindestabstand von 30 cm zwischen einem Sender und einem Centralis Indoor RTS (Funkempfänger) eingehalten wird, und mindestens 20 cm zwischen 2 Empfängern.
- 3. Centralis Indoor RTS sollte nicht in direkter Nähe metallischer Flächen installiert werden. Starke lokale Sendeanlagen (z.B.: Funk-Kopfhörer), deren Sendefrequenz mit der des Centralis Indoor RTS identisch ist, können den Empfang beeinflussen.

Centralis Indoor RTS kann zusammen mit allen SOMFY Standard-Antrieben eingesetzt werden. Die Verkabelung ist dem unten stehenden Schaltbild zu entnehmen.

Errichten, Prüfen, Inbetriebsetzen und Fehlerbehebung der Anlage darf nur von einer Elektrofachkraft (lt. VDE 0100) durchgeführt werden! Schalten Sie alle zu montierenden Anschlussleitungen spannungslos! Treffen Sie Sicherheitsvorkehrungen gegen unbeabsichtigtes Einschalten! Der ordnungsgemäße Betrieb ist nur bei fachgerechter Installation und ausreichender Stromversorgung gewährleistet!

Der Empfänger kann entweder in einer Unterputz-Schalterdose 60 mm ø oder Aufputz montiert werden.

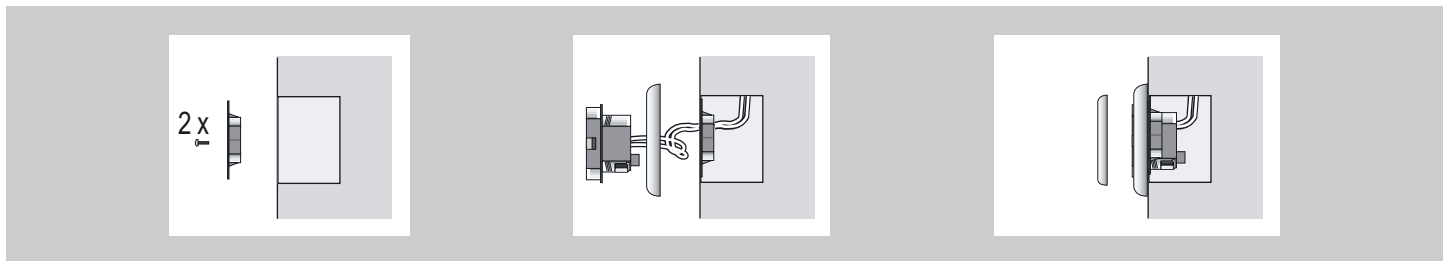

1. Tragrahmen auf U.P.-Dose befestigen.
2. Kabel durch Tragrahmen und Abdeckrahmen ziehen.
3. Anschlussleitung an Klemmen anschließen.
4. Steuergerät in Tragrahmen einstecken und Abdeckplatte aufdrücken.

2.2 Klemmenbelegung

- Achtung: Wenn ein Auf-Befehl durch einen Sender eine Abwärtsbewegung des Rollladens bewirkt, sind das braune und das schwarze Kabel des Antriebes zu vertauschen.

- Netz Phase (L)
- Netz Neutraleiter (N)
- Motor Neutraleiter (N) * Neutraleiter (N) ist intern gebrückt
- Motor Auf ()
- Motor Ab ()

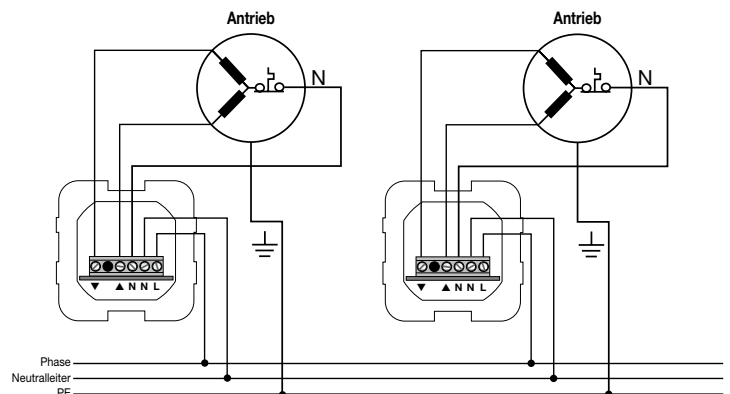
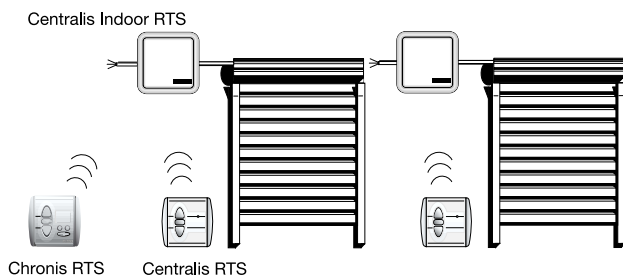
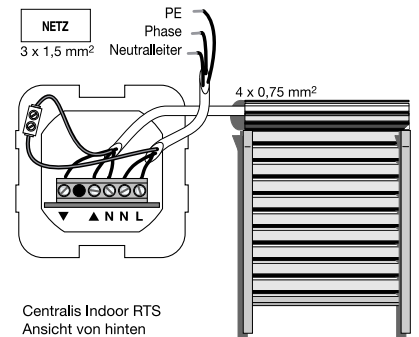

Weiterhin ist zu beachten:

- Die Sicherung befindet sich unter der gelben Abdeckung des Gerätes
- Nur flexible Kabel verwenden
- Nach der Installation dürfen keine Zugbelastungen auf die Klemmreihen wirken.

3. Programmierung

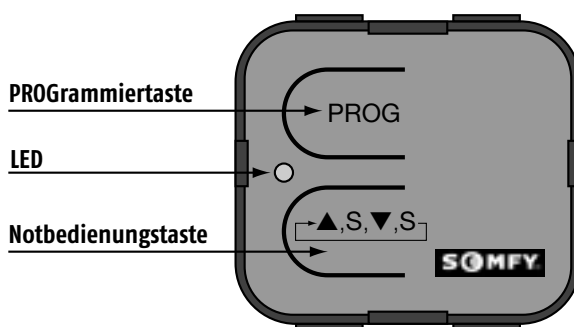

3.1 Einlernen eines ersten Senders

Drücken Sie für mind. 2 Sekunden die Programmier­ta­ste des Centralis Indoor RTS. Die LED leuchtet auf. Der Programmiermodus ist aktiviert und 1 Minute bereit, eine Senderadresse zu speichern.

Nach Ablauf dieser Zeitspanne erlischt die LED, der Centralis Indoor RTS-Empfänger verlässt automatisch den Programmiermodus.

Drücken Sie kurz die Programmier­ta­ste am gewünschten Sender (z. B. Centralis RTS, Telis RTS).

→ Die LED des Centralis Indoor RTS-Empfängers blinkt und zeigt an, dass die Adresse gespeichert wurde.

Der Centralis Indoor RTS verlässt automatisch den Programmiermodus.

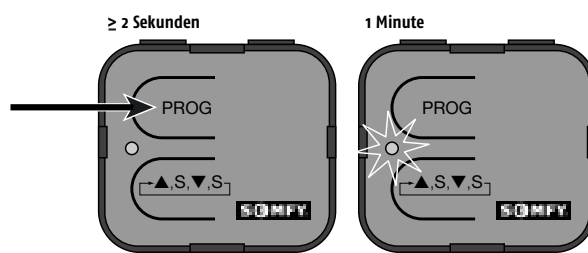

3.2 Weiteren Sender einlernen

Anhand des oben genannten Vorgehens können dem Centralis Indoor RTS mehrere Sender zugeordnet werden. Sie können einem Empfänger bis zu 12 Sender zuordnen. Beim Eingabeversuch eines 13. Senders wird der Befehl ignoriert und die LED des Empfängers erlischt.

Es ist ebenfalls möglich den Centralis Indoor RTS mit einem anderen Sender zu aktivieren:

Drücken Sie hierzu mind. 2 Sekunden die Programmier­ta­ste eines Senders, der bereits im gewünschten Empfänger gespeichert ist.

→ Die LED des Empfängers leuchtet auf und zeigt an, dass alle Centralis Indoor RTS, welche die Adresse des Senders haben, für 1 Minute im Programmiermodus sind.

Drücken Sie kurz die Programmier­ta­ste des Senders, der neu eingelernt werden soll.

→ Die Senderadresse ist in allen zuvor aktivierten Empfängern gespeichert. Diese verlassen automatisch den Programmiermodus.

3.3 Löschen eines Senders

Drücken Sie für mind. 2 Sekunden die Programmier­ta­ste des Centralis Indoor RTS. Die LED leuchtet auf. Der Programmiermodus ist für 1 Minute bereit eine Sende­ad­resse zu löschen. Drücken Sie nun kurz die Programmier­ta­ste desjenigen Senders, der gelöscht werden soll.

→ Die LED des Centralis Indoor RTS blinkt und zeigt an, dass dieser Sender gelöscht wurde.

Falls mehrere Sender auf einen Centralis Indoor RTS eingelernt wurden, ist es ebenfalls möglich, den Empfänger mit einem Sender zu aktivieren.

Drücken Sie hierzu mind. 2 Sekunden die Programmier­ta­ste am Sender, der nicht gelöscht werden soll. Danach kurz die Programmier­ta­ste desjenigen Senders drücken, der gelöscht werden soll.

→ Die LED auf dem Centralis Indoor RTS blinkt und zeigt an, dass dieser Sender gelöscht wurde.

3.4 Zurücksetzen in den Auslieferungszustand

Um den Centralis Indoor RTS in den Auslieferungszustand zurück zu versetzen, ist die Programmier Taste für mind. 10 sec. zu drücken.

Achtung: Es werden alle individuellen Einstellungen gelöscht!

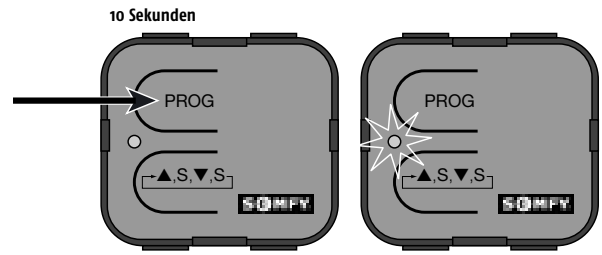

4. Frei wählbare Zwischenposition

Mit dem Funkempfänger Centralis Indoor RTS haben Sie die Möglichkeit eine oder zwei frei wählbare Zwischenpositionen über einen bereits programmierten Funksender (z. B. Telis RTS, Centralis RTS oder Chronis RTS) einzulernen.

- Eine Zwischenposition ist einlernbar von der oberen Endlage Ihres Behanges (Behang ist geöffnet).
- Eine Zwischenposition ist einlernbar von der unteren Endlage Ihres Behanges (Behang ist geschlossen).

Um die Zwischenpositionen einzulernen, wird die Laufzeit zwischen der unteren/oberen Endlage und der Zwischenposition abgespeichert.

4.1 Einlernen der Zwischenposition, die von der oberen Endlage mit einem Tastendruck angefahren werden soll

AUF-Taste drücken um den Behang vollständig nach oben zu fahren.

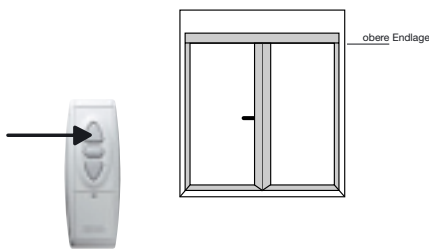

AB-Taste und STOP/IP-Taste gleichzeitig für mind. 2 sec. drücken.
→ Behang fährt nach unten.

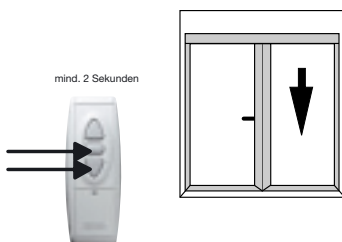

STOP/IP-Taste drücken um den Behang in der Position zu stoppen, die zukünftig als Zwischenposition aus der oberen Endlage angefahren werden

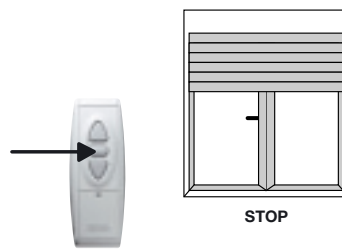

→ Ein Anpassen der gewünschten Position ist mit der AUF-, AB- oder STOP/IP-Taste möglich.

soll.

STOP/IP-Taste nochmals für ca. 5 sec. drücken um die Zwischenposition zu speichern.

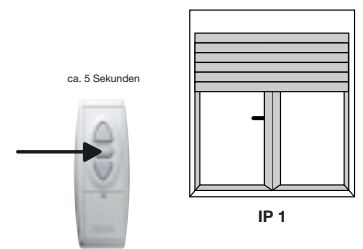

→ Die von der oberen Endlage anzufahrende Zwischenposition ist nun eingelernt.

4.2 Einlernen der Zwischenposition, die von der unteren Endlage mit einem Tastendruck angefahren werden soll

AB-Taste drücken um den Behang vollständig nach unten zu fahren.

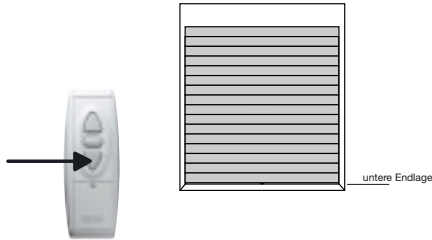

AUF-Taste und STOP/IP-Taste gleichzeitig für mind. 2 sec. drücken.
→ Behang fährt nach oben

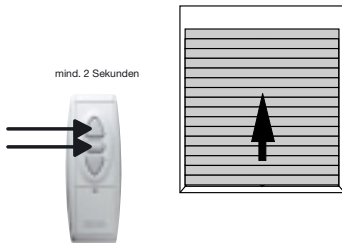

STOP/IP-Taste drücken um den Behang in der Position zu stoppen, die zukünftig als Zwischenposition aus der unteren Endlage angefahren werden

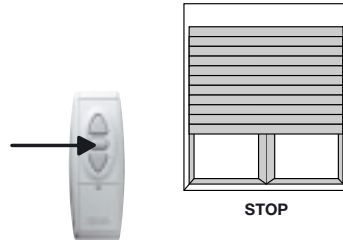

→ Ein Anpassen der gewünschten Position ist mit der AUF-, AB- oder STOP/IP-Taste möglich.

soll.

STOP/IP-Taste nochmals für ca. 5 sec. drücken um die Zwischenposition zu speichern.

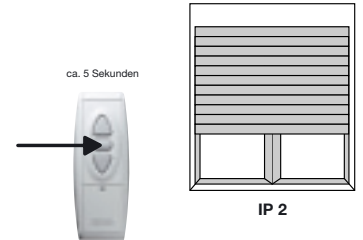

→ Die von der unteren Endlage anzufahrende Zwischenposition ist nun eingelernt.

4.3 Aufrufen der eingelernten Zwischenposition

Um die entsprechende Zwischenposition aufzurufen, drücken Sie kurz die STOP/IP-Taste am Centralis Uno RTS, während sich der Behang in der oberen oder unteren Endlage befindet.

4.4 Löschen der eingelernten Zwischenposition

Eine einmal eingelernte untere oder obere Zwischenposition, kann auf zweierlei Arten gelöscht werden:

- Indem Sie eine neue untere/obere Zwischenposition einlernen. Dies überschreibt die bereits programmierte Zwischenposition.
→ Hierzu gehen Sie wie unter Punkt 4.1 oder 4.2 beschrieben vor.
- Indem Sie die untere/obere Zwischenposition löschen ohne eine neue Zwischenposition einzulernen.
 - Fahren Sie den Behang mit dem Centralis Indoor RTS in die untere/obere Endlage.
 - STOP/IP-Taste kurz drücken.
→ Der Behang fährt die entsprechende Zwischenposition an. Warten Sie bis der Behang die Zwischenposition erreicht hat.
 - STOP/IP-Taste nochmals für mind. 10 sec. drücken.

Die Zwischenposition ist gelöscht.

5. Was tun, wenn ...?

Mit Hilfe der Notbedienungstaste kann ein angeschlossener Antrieb auch ohne einen Sender betätigt werden (z.B. bei Verlust des Senders). Die Funktionsfolge der Notbedienungstaste lautet: "Auf – Stop – Ab – Stop".

Fehlerbild	Abhilfe
Die LED des RTS-Senders leuchtet nicht	Überprüfen Sie die Batterie des Senders
Die LED des RTS-Senders blinkt auf, aber der Steuerbefehl wird nicht ausgeführt	Überprüfen Sie durch Drücken der Notbedienungstaste die Funktionsfähigkeit des Centralis Indoor RTS Überprüfen Sie die Programmierung Überprüfen Sie die Verkabelung des Antriebes und des Centralis Indoor RTS
Die LED's am RTS-Sender und am RTS-Empfänger leuchten auf, es wird aber kein Fahrbefehl ausgeführt	Überprüfen Sie durch Drücken der Notbedienungstaste die Funktionsfähigkeit des Centralis Indoor RTS Überprüfen Sie die Verkabelung der Installation und die Stromversorgung des Antriebes